

Внешний вид товара, расположение разъемов и элементов управления могут отличаться от приведенных на иллюстрациях в зависимости от модели приобретенного оборудования.

### Состав готового комплекта видеонаблюдения

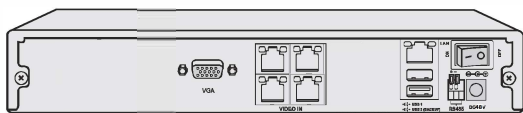

Цифровой видеорегистратор

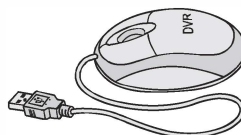

USB-мышка

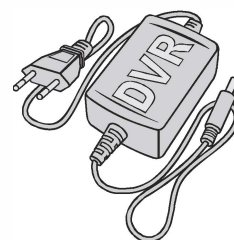

Блок питания для видеорегистратора

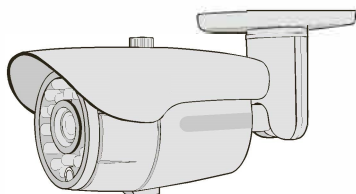

Видеокамера

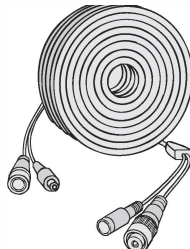

Ethernet кабель 10 м для видеокамеры (UTP)

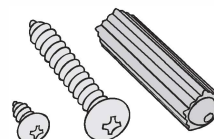

Комплект крепежа: винты - 3 шт., дюбели - 3 шт., саморезы - 3 шт.

\* В комплектах на 8 камер и более UTP кабеля нет в комплекте.

## 1 ШАГ: Установка видеокамеры

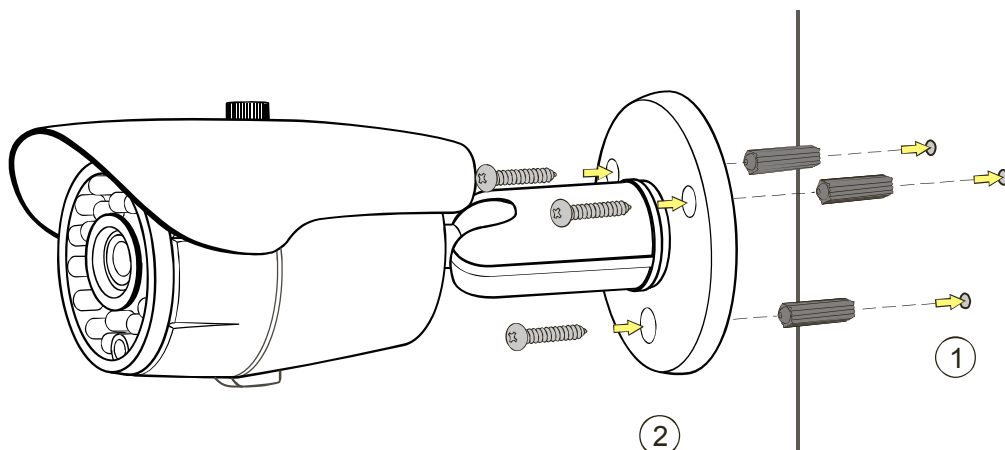

1. Просверлите отверстия под дюбели
2. Вставьте дюбели в отверстия
3. Прикрутите камеру саморезами

## 2 ШАГ: Установка жесткого диска

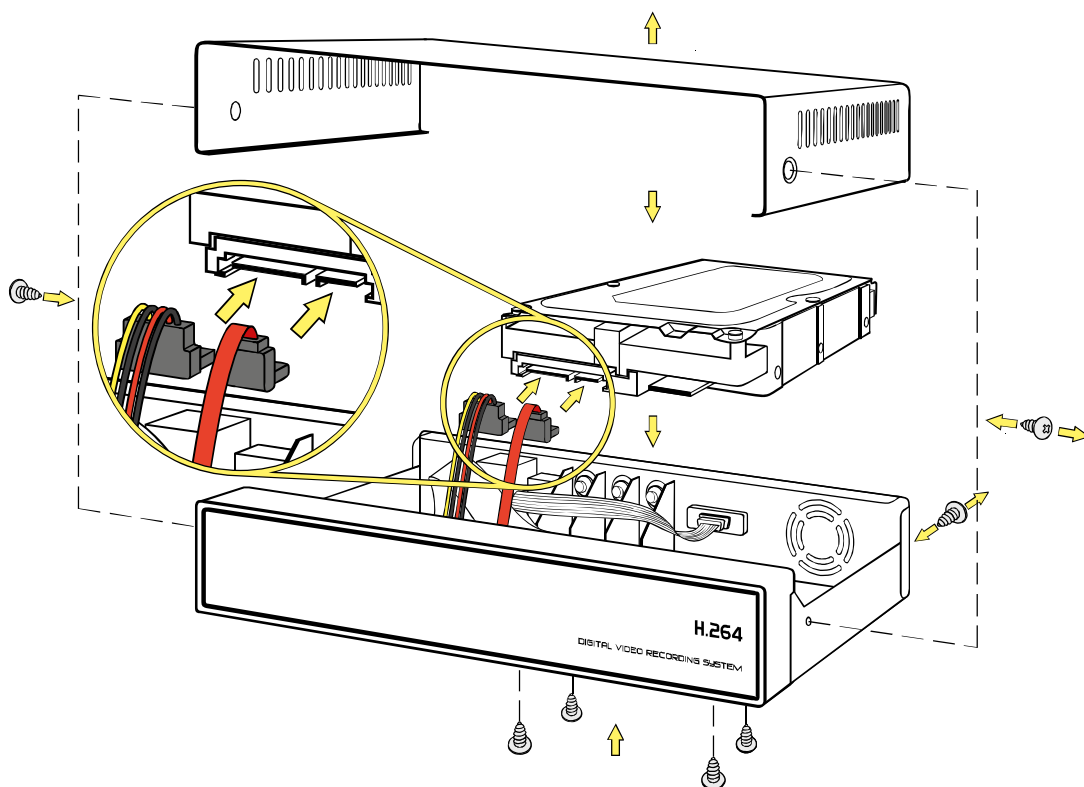

1. Открутите 4 винта и снимите крышку видеорегистратора
2. Установите жесткий диск внутрь видеорегистратора и закрепите 4-мя винтами
3. Подключите SATA-кабель (красный) и кабель питания (разноцветный) к жесткому диску
4. Закройте крышку видеорегистратора
5. Закрепите крышку видеорегистратора 4-мя винтами

### 3 ШАГ: Подключение видеокamеры

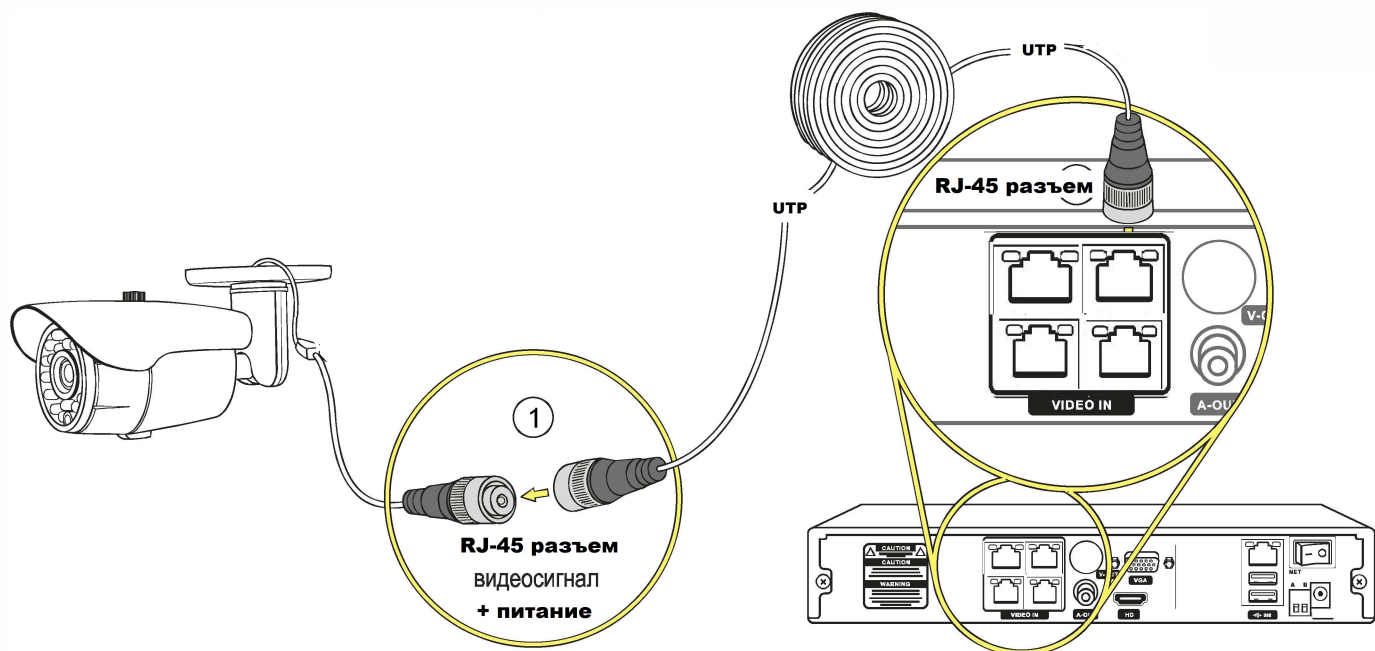

1. Соедините разъем **RJ-45** видеокamеры с соответствующим разъемом **Ethernet** кабеля
2. Соедините второй разъем **RJ-45** на другом конце кабеля с соответствующим портом на видеорегистраторе

### 4 ШАГ: Подключение блока питания 48 вольт

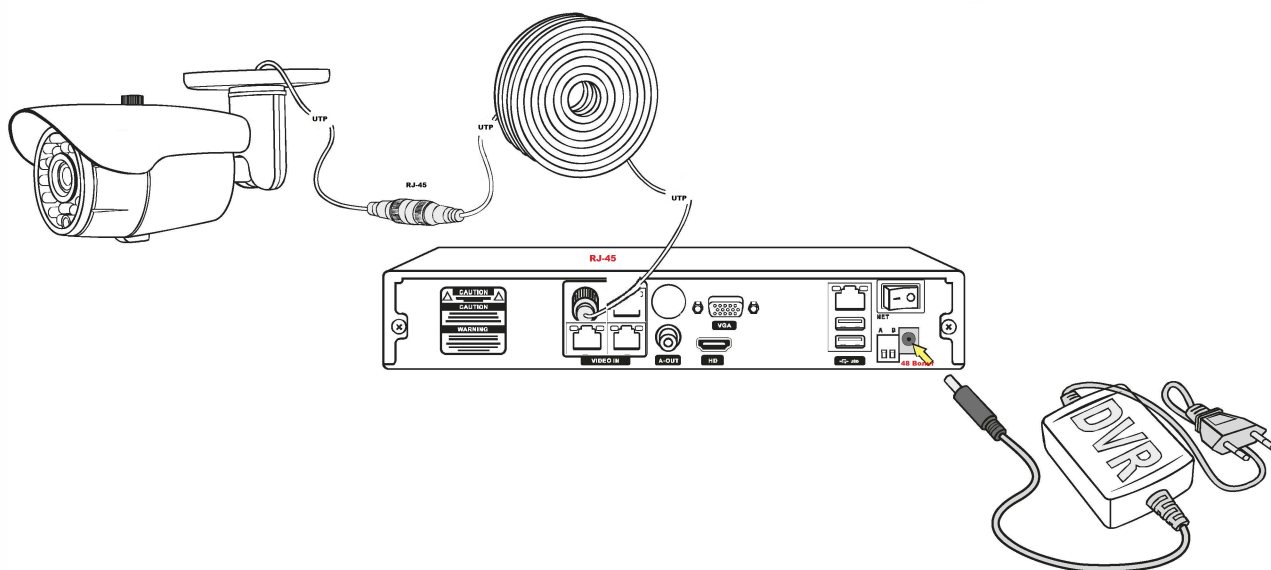

Подключите блок питания из комплекта видеорегистратора к гнезду видеорегистратора **48 Вольт**

## 5 ШАГ: Подключение к монитору

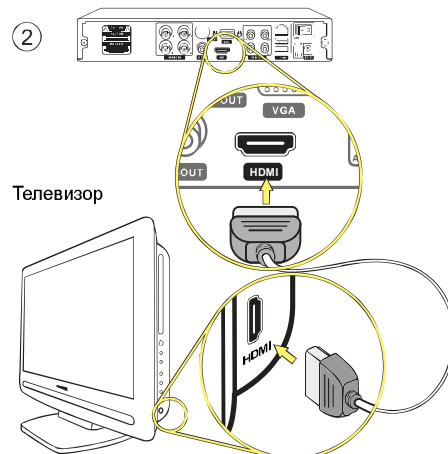
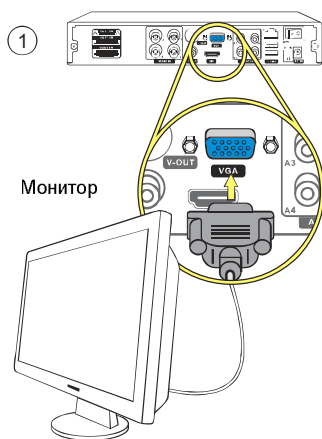

1. Подключите VGA выход видеорегистратора к VGA входу монитора VGA кабелем
2. Подключите HDMI выход видеорегистратора к HDMI входу монитора или телевизора HDMI кабелем

**ВНИМАНИЕ! Не подключайте VGA и HDMI выходы видеорегистратора к VGA и HDMI выходам в ноутбуке или компьютере. Это может повредить оборудование.**

## 6 ШАГ: Подключение к Интернет

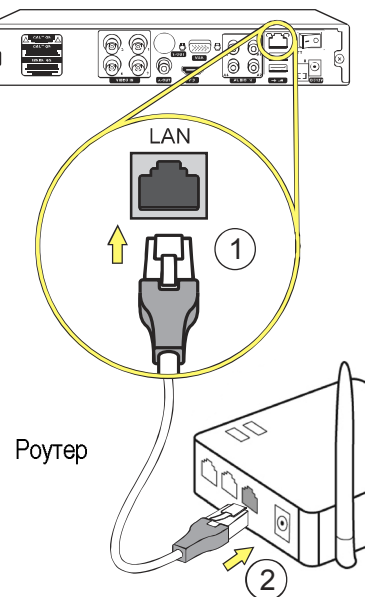
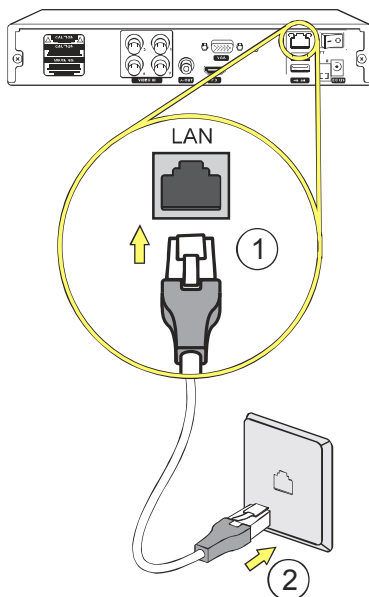

1. Подключите LAN-кабель в разъем видеорегистратора RJ-45.
2. Подключите другой конец LAN-кабеля к сетевой розетке или разъему роутера (LAN).

## 7 ШАГ: Подключение к электропитанию

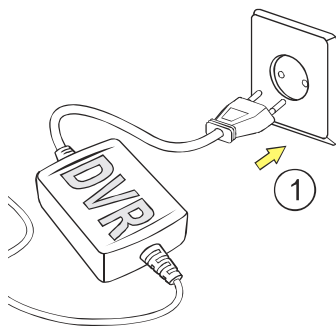

1. Подключите блок питания видеорегистратора к розетке 220 Вольт.

### **Система видеонаблюдения готова к работе!**

Видеорегистратор начнёт работу автоматически. Для моделей с отдельной кнопкой включения, переведите её в положение «I» (включено).

-